

**Dynamik und Gesundheit  
für Büro und Homeoffice**

Änderung in Konstruktion, Farbgebung und Ausstattung vorbehalten.



Fachhändler

**ErgoSitz**

Studio – Distribution Center Deutschland  
 Salemerweg 1. – D-78467 Konstanz  
 0049+ 7531 – 69 73 252  
 Web: [www.ErgoSitz.com](http://www.ErgoSitz.com)

Außendienst/Support Service Schweiz  
 Hinterdorf 8A – CH 8564 Engwilen  
 0041+ 71 – 657 10 67  
 Web: [www.ErgoSitz.ch](http://www.ErgoSitz.ch)

## ErgoSitz – Ihr Experte für Steh-Sitz-Dynamik



*Richard Hageleit  
Dipl. Physiotherapeut*

ErgoSitz Rückenzentrum aus dem Badischen Konstanz wurde 2009 gegründet und wird seither von Herrn Richard Hageleit geleitet.

Unsere Firma steht für ergonomische Arbeitsplatz Lösungen. Das Produktportfolio reicht von nachrüstbaren Lösungen für vorhandene Arbeitsplätze bis zu kompletten Arbeitsplatz-Systemen für Neubauprojekte. Angebotsschwerpunkte sind funktionsstarke Stehpult-Lösungen und Steh-/Sitztische, insbesondere für Home-Office-Lösungen.

Wir liefern unsere Produkte Deutschlandweit und in die Schweiz. Unternehmen, B2B und Privathaushalte. Mit unserem Onlineshop, bieten wir speziell für Endkunden, die Möglichkeit, sich ein bewegliches Büro zu gestalten.

Kundenspezifische, individuelle Sonderlösungen, können aufgrund unserer hohen Flexibilität innerhalb kürzester Zeit realisiert werden. Die verlässliche Qualität und Kontinuität von ErgoSitz schätzen sowohl die Vertriebspartner wie auch Endkunden im besonderen Maße.

Überzeugen Sie sich von unserer Qualität in unserem Showroom in Konstanz.

## Die ErgoSitz - ErgonomieLösungen

Wohlbefinden und Gesundheit rücken inzwischen immer mehr in den Fokus, wenn es um die Einrichtung des Arbeitsplatzes geht. Nicht nur Arbeitgeber erkennen den Handlungsbedarf, auch bei den Beschäftigten selbst steigt die Bereitschaft, in das eigene Wohlbefinden und in die eigene Gesundheit zu investieren. Denn immer mehr aktuelle Studien zeigen: Menschen, die im Homeoffice arbeiten, sind mehr Belastungen ausgesetzt, als Ihre Kollegen im Büro.

Gefragt sind platzsparende, ergonomische Lösungen. Diese bieten auch in beengten Raumverhältnissen ein flexibles und ergonomisches Arbeiten im Sitzen, Stehen und Bewegen. Die wahlweise Nutzung in unterschiedlichen Räumen und die harmonische Integration in die jeweilige Wohnsituation erfordern flexibel verstellbare Möbel.

ErgoSitz bietet eine große Auswahl an ergonomischen Produkten mit hoher Qualität und Langlebigkeit. Profitieren Sie von unseren kurzen Lieferzeiten. Auf Wunsch erhalten Sie einen kompletten Lieferservice, der eine vollständig montierte Anlieferung an Ihren Verwendungsort, auch bis in Ihr Homeoffice, umfasst.

### Unsere Produkte – Ihre Vorteile

- + geringere Ermüdung bei der Arbeit
- + bessere Konzentrationsfähigkeit
- + Zeitgewinn
- + mehr Wohlbefinden und Gesundheit



**die ErgoSitz Qualität in allen Punkten macht unsere Lösungen so einzigartig:**

- + Ausgereifte und zuverlässige Technik
- + Hochwertige Materialien und Verarbeitung
- + Kinderleichte Bedienung
- + Ergonomisch konforme Funktionalität
- + Zeitloses und repräsentatives Design
- + Ab Lager lieferbar

Damit Sie in Ihrem Arbeitsalltag Best möglichst unterstützt werden, denn es geht um Ihre Gesundheit!



**AGR-Auszeichnung**  
 Geprüft und empfohlen vom Forum:  
 Gesunder Rücken - besser leben e.V.  
 und dem Bundesverband deutscher  
 Rückenschulen (BdR) e.V.  
 Weitere Infos unter: [www.agr-ev.de](http://www.agr-ev.de)

**MADE IN GERMANY**  
 seit 1992

**SOFORT LIEFERBAR\***

\*ausgenommen Speditionslieferungen

# Inhaltsverzeichnis

## Produktübersicht



### Verstellbare Steh-Sitz-Tischgestelle **ergon**

- ergon-Standard-Modelle proFit, range, akku und lift 9 – 17
- ergon mini-Modelle proFit, akku und lift 18 – 21
- ergon mono-Modelle 22 – 23
- Optionale Tischplatten und optionale Relaxplatte 24 – 25
- Zubehör, wie Kabel- und Tischmanagement 26 – 29



### Mobile Stehpulte **rolls** und **drive**

- Stehpult-Modelle rolls und drive 30 – 37
- Optionale Pultplatten, Relaxplatte und Klinik-Pultplatte 38 – 41
- Zubehör 42 – 43



### Tisch-Stehpulte **desk**

- Modelle desk easy, desk top und desk orga 44 – 49
- Optionale Pultplatten und Zubehör, wie Ablagemöglichkeiten 50 – 51



### Ergonomische **Hilfsmittel**

- Armauflagen, Fußstützen, Stehboards, Tischpulte und Stühle 52 – 59

## Tischgestelle mit höchster Flexibilität und Individualität



## Verstellbare Tischgestelle **ergon**

Ergonomisch höhen- und breitenverstellbare Arbeitstische fördern nachweislich die Gesundheit, Produktivität, Motivation und Leistungsfähigkeit.

Das flexible und dynamische Tischsystem **ergon** bietet Ihnen alles, um Ihre individuellen Ansprüche in möglichst vielen Arbeitssituationen zu erfüllen.

Die ergon-Technik und Ausstattung überzeugt durch:

- **Komfortable Höhenverstellung**
- **Stufenlose Breitenverstellung**  
(Serienmäßig für viele Abmessungen sowie für Ecklösungen und Winkellösungen)
- **Ergonomisch konforme Funktionalität**  
(Bsp. volle Beinfreiheit)
- **Zeitloses, repräsentatives Design**
- **Große Farbpalette**
- **Leichte und schnelle Montage**
- **Kinderleichte Bedienung**
- **Ausgereifte und zuverlässige Technik**
- **Hochwertige Materialien und Verarbeitung**

Damit Sie in Ihrem Arbeitsalltag bestmöglichst unterstützt werden, kennt die Variabilität der ergon-Modelle keine Grenzen. Denn es geht um Ihre Gesundheit und Mobilität im Büro, im Homeoffice oder im Privatbereich.

ergon gibt es als **1- oder 2-säulige Ausführung** mit **elektrischem Antrieb per Motor** oder **Akku** sowie mit **stromlosem Antrieb per Gasfeder-Lift**.



Maximaler Verstellbereich  
für Ihr Büro in Bewegung



## Elektrisches Tischgestell ergon proFit



**ergon proFit** ist das Multitalent in unserem Programm. Die stufenlose Breitenverstellung von 120 – 180 cm sowie die einfache Höhenverstellung von 63 – 128 cm via Handschalter ermöglichen ein gesundes und flexibles Arbeiten im Büro oder Homeoffice.

Wählen Sie zwischen vier attraktiven Farben und suchen Sie sich Ihre Wunsch-Tischplatte in unserem Sortiment dazu aus. Das **proFit**-Gestell steht Ihnen auch als attraktive Winkelversion zur Verfügung.

<b>ergon proFit</b>	Höhenverstellung:	<b>63 – 128 cm</b> per Handschalter
	Breitenverstellung:	120 – 180 cm, stufenlos verstellbar
	System:	<b>Elektrisch</b> , 2-stufig, 2 Säulen, 2 Antriebsmotoren
	Maße:	Rahmentiefe: 60 cm Fußausleger-Länge: 75 cm



Gestellfarben (Hubsäulen und Fußausleger):	Weiß (RAL 9016) Schwarz (RAL 9011) Silber (RAL 9006) Anthrazit (ähnl. RAL 7012) Optionaler Fußausleger verchromt
--	--

Gewicht:	30 kg
Belastbarkeit:	100 kg
Ausstattung:	inkl. Stellfüße
Tischplattengrößen:	min. 120 x 60 cm max. 200 x 120 cm
Zubehör:	4-fach <b>Memory-Schalter</b> * Auffahrschutz-Sensor <b>Tischplatten</b> (siehe Seite 24)



Winkelversion  
auf Anfrage

 Geeignet für Körpergrößen  
von ca. 155 – 205 cm

\* Der optionale **Memory-Schalter** verfügt über 4 Speicherplätze und eine digitale Höhenanzeige.

Der Arbeitsplatz für  
nahezu alle Körpergrößen



## Elektrisches Tischgestell ergon range

**ergon range** ist das einzigartige höhenverstellbare Tischgestell, welches für alle Generationen, für Kinder genauso wie für Erwachsene und selbst für Rollstuhlfahrer geeignet ist. Er passt sich Ihrer Entwicklung an und bleibt in allen Lebenslagen Ihr gesundheitsfördernder Begleiter, der für mehr Dynamik am Arbeitsplatz sorgt.



<b>ergon range</b>	Höhenverstellung:	<b>54,5 – 116,5 cm</b> per Handschalter
	Breitenverstellung:	120 – 180 cm, stufenlos verstellbar
	System:	<b>Elektrisch</b> , 2 -stufig, 2 Säulen, 2 Antriebsmotoren
	Maße:	Rahmentiefe: 60 cm Fußausleger-Länge: 75 cm



Gestellfarben (Hubsäulen und Fußausleger):	Weiß (RAL 9016) Schwarz (RAL 9011) Silber (RAL 9006)
Gewicht:	30 kg
Belastbarkeit:	100 kg
Ausstattung:	inkl. Stellfüße
Tischplattengrößen:	min. 120 x 60 cm max. 200 x 120 cm
Zubehör:	4-fach <b>Memory-Schalter*</b> Auffahrtschutz-Sensor <b>Tischplatten</b> (siehe Seite 24)

 Geeignet für Körpergrößen  
von ca. 145 – 190 cm

\* Der optionale **Memory-Schalter** verfügt über 4 Speicherplätze und eine digitale Höhenanzeige.

Hohe Flexibilität  
dank Akkuantrieb





## Elektrisches Tischgestell ergon akku



Der **ergon akku** erfüllt alle Ansprüche an einen ergonomischen und flexiblen Arbeitstisch. Auf Knopfdruck lässt er sich einfach in die gewünschte Höhe einstellen, ohne ständig an eine Steckdose gebunden zu sein. Ein integrierter Akkuantrieb mit hoher Kapazität sorgt für wochenlange Ausdauer.

<b>ergon akku</b>	Höhenverstellung:	<b>60 – 125 cm</b> per Memory-Schalter*
	Breitenverstellung:	140 – 200 cm, stufenlos verstellbar
	System:	<b>Elektrisch per Akku</b> , 2-stufig, 2 Säulen, 2 Antriebsmotoren
	Maße:	Rahmentiefe: 60 cm Fußausleger-Länge: 75 cm

		Gestellfarben (Hubsäulen und Fußausleger):	Weiß (RAL 9016) Schwarz (RAL 9011)
		Gewicht:	30 kg
		Belastbarkeit:	120 kg
		Ausstattung:	inkl. Stellfüße
		Tischplattengrößen:	min. 140 x 60 cm max. 200 x 120 cm
		Zubehör:	<b>Tischplatten</b> (siehe Seite 24)

 Geeignet für Körpergrößen  
von ca. 155 – 205 cm



\* Der **Memory-Schalter** verfügt über 4 Speicherplätze, eine digitale Höhenanzeige und eine einstellbare Tastensperre, die auch als **Kindersicherung** dienen kann.



In 2 Sekunden vom Sitzen zum Stehen – ohne Strom



## Stromloses Tischgestell ergon lift



Der umweltfreundliche Arbeitsplatz für Ihr Büro und Homeoffice. Der Antrieb via Gasfeder ermöglicht eine schnelle Verstellung vom Sitzen zum Stehen mit nur einem Handgriff. Die Belastbarkeit des Tisches wird individuell nach Ihren Angaben, abhängig von der Stärke der Gasfeder, ausgewählt. Denken Sie heute schon an Morgen, mit einem umweltbewussten Büro.

<b>ergon lift</b>	Höhenverstellung:	<b>70 – 118 cm</b> per Handauslöser
	Gestellbreiten:	Wahlweise in 120, 140, 160 oder 180 cm
	System:	<b>Stromlos per Gasfeder-Lift</b> , 1-stufig, 2 Säulen
	Maße:	Rahmentiefe: 60 cm Fußausleger-Länge: 75 cm



Gestellfarben (Standsäulen und Fußausleger):	Weiß (RAL 9016) Schwarz (RAL 9011) Silber (RAL 9006)
Hubsäule:	Maschinenverchromt/bepulvert
Gewicht:	35 kg
Belastbarkeit:	Statisch: 100 kg Dynamisch: Abhängig von der gewählten Gasfeder-Stärke, max. 75 kg
Ausstattung:	inkl. Stellfüße
Tischplattengrößen:	min. 120 x 60 cm, max. 200 x 100 cm
Zubehör:	<b>Tischplatten</b> (siehe Seite 24)

 Geeignet für Körpergrößen von ca. 165 – 195 cm

Groß in allen Situationen  
– der schmale Arbeitstisch



## Mobiles Tischgestell ergon mini proFit

Die ergon mini-Tischgestelle zeigen auch in der kleinsten Nische ihre wahre Größe.

Die 2-beinigen schmalen Arbeitstische sind in drei Ausführungen erhältlich:

- **mini proFit** mit **elektrischem Antrieb**
  - **mini akku** mit **Akku-Antrieb**
  - **mini lift** mit **stromlosem Gasfeder-Lift**
- Umweltbewusst und stromsparend stellen Sie schnell und bequem Ihre gewünschte Arbeitshöhe ein.



<b>ergon mini proFit</b>	Höhenverstellung:	<b>68 – 133 cm mit Rollen</b> <b>63 – 128 cm mit Stellfüßen</b> per Auf- und Abschalter
	Gestellbreite:	78 cm (andere Breiten auf Anfrage möglich)
	System:	<b>Elektrisch</b> , 2 -stufig, 2 Säulen, 2 Antriebsmotoren
	Maße:	Rahmentiefe: 60 cm Fußausleger-Länge: 75 cm



Gestellfarben (Hubsäulen und Fußausleger):	Weiß (RAL 9016) Schwarz (RAL 9011) Silber (RAL 9006) Anthrazit (ähnl. RAL 7012) Optionaler Fußausleger verchromt
Gewicht:	30 kg
Belastbarkeit:	100 kg
Ausstattung:	Leichtlaufrollen, feststellbar
Tischplattengrößen:	min. 80 x 60 cm max. 120 x 100 cm
Zubehör:	4-fach <b>Memory-Schalter*</b> <b>Tischplatten</b> (siehe Seite 24 und 25)

 Geeignet für Körpergrößen von ca. 155 – 205 cm



\* Der optionale **Memory-Schalter** verfügt über 4 Speicherplätze und eine digitale Höhenanzeige.

## Mobiles Tischgestell ergon mini akku



Klein und praktisch für jede Lücke und komplett ohne Stromanbindung, der ergon mini akku. Er wird bequem via Akku in Sekunden vom Sitz- zum Stehtisch und sorgt somit für einen gesunden Rücken. Er ist wahlweise mit Rollen oder Stellfüßen lieferbar.

ergon mini akku	Höhenverstellung:	<b>65 – 130 cm mit Rollen</b> <b>60 – 125 cm mit Stellfüßen</b> per Memory-Schalter*
	Gestellbreite:	Wahlweise 80, 100 oder 120 cm
	System:	<b>Elektrisch per Akku</b> , 2-stufig, 2 Säulen, 2 Antriebsmotoren
	Maße:	Rahmentiefe: 60 cm Fußausleger-Länge: 75 cm

 	Gestellfarben (Hubsäulen und Fußausleger):	Weiß (RAL 9016) Schwarz (RAL 9011)
	Gewicht:	30 kg
	Belastbarkeit:	120 kg
	Ausstattung:	Leichtlaufrollen, feststellbar
	Tischplattengrößen:	min. 80 x 60 cm, max. 140 x 100 cm
	Zubehör:	<b>Tischplatten</b> (siehe Seite 24 und 25)

 Geeignet für Körpergrößen von ca. 155 – 205 cm



\* Der **Memory-Schalter** verfügt über 4 Speicherplätze, eine digitale Höhenanzeige und eine einstellbare Tastensperre, die auch als **Kindersicherung** dienen kann.

## Mobiles Tischgestell ergon mini lift



Noch unabhängiger ist Ihr Büro mit unserem **ergon mini lift**. Völlig stromunabhängig, flexibel mit Rollen oder Füßen, bietet er alles für das kleine, umweltbewusste Büro. Eine Arbeitsstation für alle Einsatzbereiche. Die Belastbarkeit wird individuell nach Ihren Angaben, abhängig von der Stärke der Gasfeder, ausgewählt.

ergon mini lift	Höhenverstellung:	<b>75 – 123 cm mit Rollen</b> <b>70 – 118 cm mit Stellfüßen</b> per Handauslöser
	Gestellbreiten:	78,5 cm
	System:	<b>Stromlos per Gasfeder-Lift</b> , 1-stufig, 2 Säulen
	Maße:	Rahmentiefe: 60 cm Fußausleger-Länge: 75 cm

  	Gestellfarben (Hubsäulen und Fußausleger):	Weiß (RAL 9016) Schwarz (RAL 9011) Silber (RAL 9006)
	Hubsäule:	Maschinenverchromt/bepulvert
	Gewicht:	33 kg
	Belastbarkeit:	Statisch: 100 kg Dynamisch: Abhängig von der gewählten Gasfeder-Stärke, max. 75 kg
	Ausstattung:	Leichtlaufrollen, feststellbar
	Tischplattengrößen:	min. 80 x 60 cm, max. 120 x 100 cm
	Zubehör:	<b>Tischplatten</b> (siehe Seite 24 und 25)

 Geeignet für Körpergrößen von ca. 165 – 195 cm

Elegant und dynamisch  
auch in kleinsten Räumen



## 1-säuliges Tischgestell ergon mono



Dieser höhenverstellbare Arbeitstisch besticht durch seine Eleganz und Vielfalt, die ihn zum Alleskönner in vielen Situationen macht. Drei Varianten stehen zur Verfügung:

- **mono** mit **elektrischem Antrieb\***
- **mono akku** mit **Akku-Antrieb\***
- **mono lift** mit **stromlosem Gasfeder-Lift**

Optionale Rollen sorgen für **Mobilität**.

\*Der konfigurierbare Bedienschalter bietet eine zusätzliche **Kindersicherung**.

<b>mono</b> <b>mono akku</b>	Höhenverstellung:	<b>58 – 122 cm</b> (Hub: 64 cm) per Memory-Schalter*
	System:	<b>elektrisch</b> , 1 Antriebsmotor <b>Akku</b> , 1 Antriebsmotor bis 70 kg
	Belastbarkeit:	bis 70 kg

<b>mono lift</b>	Tischgestell höhenverstellbar:	<b>65 – 110 cm</b> (Hub: 54 cm)
	System:	stromlos, <b>Gasfeder-Lift</b>
	Belastbarkeit:	bis 20 kg

<input type="checkbox"/> <input type="checkbox"/>	Gestellfarben:	Weiß (RAL 9016) Schwarz (RAL 9011)
	Gewicht:	25 kg
	Maße:	Säule: 7 x 7 cm Bodenplatte: 48 x 48 cm
	Tischplattengrößen:	min. 60 x 60 cm max. 100 x 100 cm
	Zubehör:	<b>Doppelrollen</b> feststellbar <b>Tischplatten und Relaxplatte</b> (siehe Seite 24 und 25)



 mono und mono akku, geeignet für Körpergrößen von ca. 155 – 200 cm, mono lift von ca. 160 – 185 cm



\* Der **Memory-Schalter** verfügt über 4 Speicherplätze, eine digitale Höhenanzeige und eine einstellbare Tastensperre, die auch als **Kindersicherung** dienen kann.



### Standard-Tischplatten

- Melamin lichtgrau
- Buche dekor
- Ahorn dekor
- Melamin Weiß
- Zwetschge matt dekor mit schwarzem Umleimer
- Weiß mit weißem Umleimer
- Weiß mit schwarzem Umleimer
- Wildeiche Massivholzplatte
- Ulme Massivholzplatte

**80 x 60 x 2,5 cm**  
in Melamin lichtgrau

**80 x 78 x 2,5 cm**  
wahlweise in Melamin lichtgrau, Buche dekor, Ahorn dekor oder Melamin weiß

**80 x 78 x 1,9 cm** (Ecken R35)  
wahlweise in weiß mit weißem Umleimer, weiß mit schwarzem Umleimer oder Zwetschge matt dekor mit schwarzem Umleimer

**100 x 80 x 1,9 cm** (Ecken R35)  
wahlweise in weiß mit weißem Umleimer oder weiß mit schwarzem Umleimer

**120 x 80 x 2,5 cm**  
wahlweise in Melamin lichtgrau, Buche dekor, Ahorn dekor oder Melamin weiß

**120 x 80 x 1,9 cm** (Ecken R35)  
wahlweise in weiß mit weißem Umleimer oder weiß mit schwarzem Umleimer

**140 x 80 x 2,5 cm**  
wahlweise in Melamin lichtgrau, Buche dekor, Ahorn dekor oder Melamin weiß

**160 x 80 x 2,5 cm**  
wahlweise in Melamin lichtgrau, Buche dekor, Ahorn dekor oder Melamin weiß

**160 x 80 x 2,6 cm**  
wahlweise in Wildeiche Massivholzplatte oder Ulme Massivholzplatte

**160 x 80 x 1,9 cm** (Ecken R35)  
wahlweise in weiß mit weißem Umleimer oder weiß mit schwarzem Umleimer

**180 x 80 x 2,5 cm**  
wahlweise in Melamin lichtgrau, Buche dekor, Ahorn dekor oder Melamin weiß

**180 x 80 x 1,9 cm** (Ecken R35)  
wahlweise in Weiß mit weißem Umleimer oder Weiß mit schwarzem Umleimer

**180 x 90 x 2,6 cm**  
wahlweise in Wildeiche Massivholzplatte oder Ulme Massivholzplatte

Passend für alle **ergon Gestelle**.

Bei den Gestellen **ergon mono** empfehlen wir eine maximale Breite von 100 cm.

## Optionale Tischplatten für **ergon**-Tischgestelle



**Druckerplatte** **70 x 44,3 x 2,5 cm**  
wahlweise in Melamin lichtgrau, Buche dekor, Ahorn dekor  
für alle mobilen Tische ergon mini



**Relaxplatte** **70 x 70 x 1,9 cm**  
Melamin weiß

- Grün
- Rot
- Blau
- Petrol
- Anthrazit
- Schwarz

Die ergonomische **Relaxplatte** ist geeignet für die 1-Säuler Tischgestelle **ergon mono**, **ergon mono akku** und **ergon mono lift**

#### Ausstattung:

Integrierte ergonomische Armauflage mit komfortablem Stoffbezug in sechs Farben

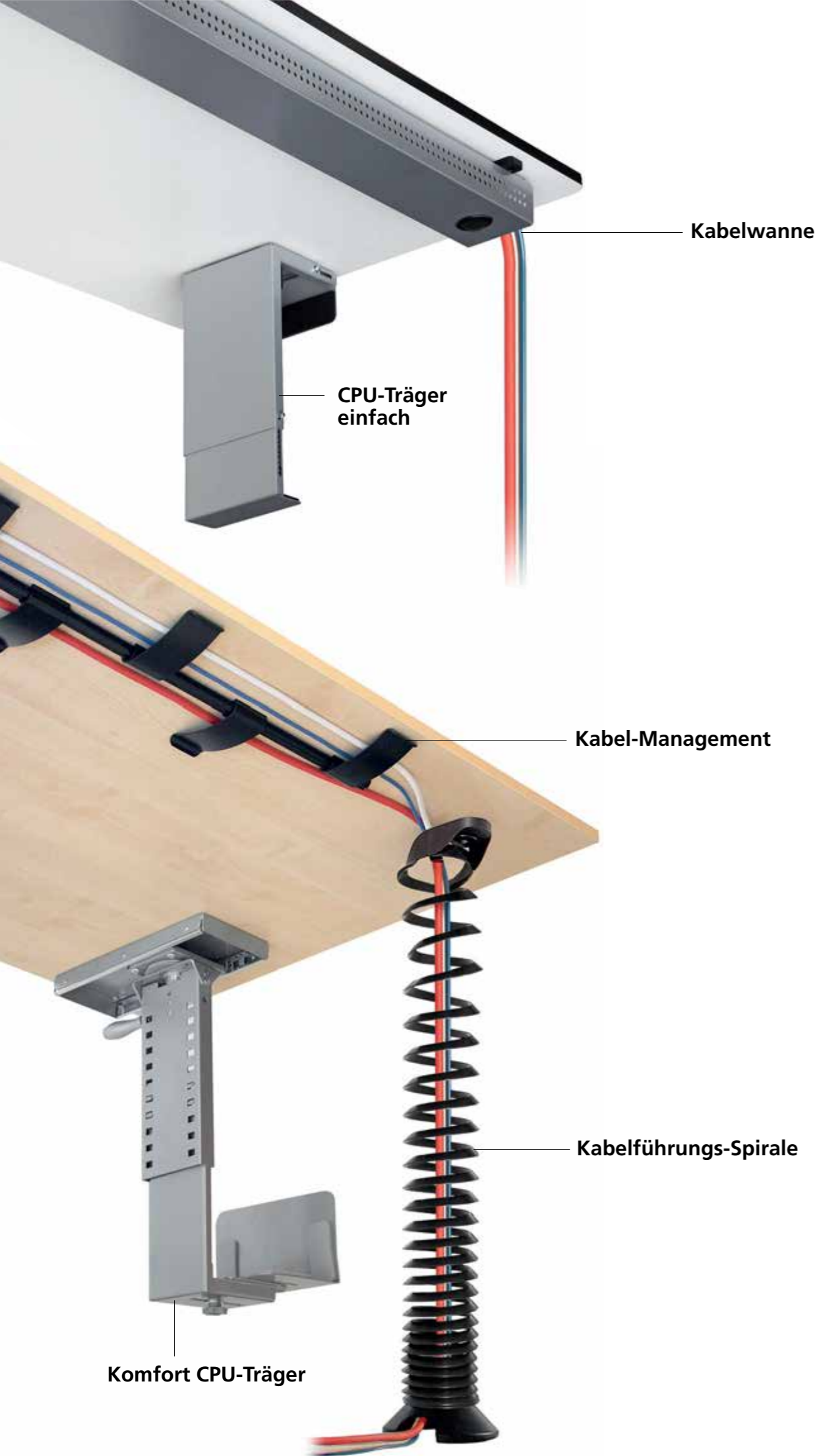

## Zubehör für ergon-Tischgestelle

- 

**Kabelwanne** | Leichte und elegante Kabelwanne in einer Länge von 137,5 cm. Zur Unterbringung der Kabel lässt sich die Wanne nach unten aufklappen. In den Farben silber, weiß oder schwarz erhältlich.
- 

**Ausziehbare Kabelwanne** | Großräumige ausziehbare Kabelwanne (104 bis 189 cm) mit einem schnellen Zugang durch einfaches Aufklappen. In den Farben silber, weiß oder schwarz erhältlich.
- 

**Kabel-Management-Set** | Einfach zu montierendes und flexibles System, bestehend aus einer Schiene (Länge: 115 cm) und 7 verschiebbaren und aufbiegbaren Klemmen. Wahlweise können die Klemmen ein- oder beidseitig an der Schiene angebracht werden.
- 

**Kabelführungs-Spirale** | Formschöne Kabelführung, die einfach über einen Adapter am Tisch befestigt wird. Die Kabel werden durch die dehnbare Spirale in jeder Höheneinstellung des Tisches elegant verdeckt.
- 

**Kabeldurchlass** | Der praktische Kabeldurchlass mit einem Durchmesser von 6 cm ist verfügbar in den Farben lichtgrau, weiß, schwarz, silber und Edelstahl Optik.
- 

**CPU-Träger einfach** | Der CPU-Träger ist in der Höhe und Breite variabel einstellbar und bietet viel Platz für Ihren Computer. Der CPU-Träger ist geeignet für viele CPU-Größen. In den Farben silber, weiß oder schwarz erhältlich.  
Höhe: 28 – 51 cm  
Breite: 11 – 21 cm
- 

**Komfort CPU-Träger** | Der Komfort CPU-Träger ist zusätzlich über einen Auszug nach vorne und hinten verschiebbar. Die Drehfunktion ermöglicht eine leichte Erreichbarkeit der rückseitigen Kabelanschlüsse. Der CPU-Träger ist geeignet für verschiedene CPU-Größen. In silber erhältlich.  
Höhe: 34 – 52 cm  
Breite: 13,5 – 23,5 cm



**Schreibtischauszug** | Ausziehbarer und platzsparender Ablage mit viel Stauraum für die Montage unter der Tischplatte, abschließbar mit Schloss,  
L: 90 cm x B: 25,9 cm x H: 4,4 cm



**Stiftekarussell** | Herausschwenkbare Ablage für Schreibutensilien, ca. L: 31 cm x B: 17 cm x H: 3,4 cm



**Auffahrtsschutz-Sensor** | Das Sicherheitspaket für ergonom profit. Der Auffahrtsschutz-Sensor wird einfach in den Plattenträger eingeklickt und verhindert die Kollision mit Gegenständen während der Höhenverstellung. Nicht für die Winkelversion des ergonom profit-Tischgestells geeignet.



**Memory-Schalter** | 4-fach Memory-Funktion zum Abspeichern von unterschiedlichen Höhen. Kann auch nachgerüstet werden.



**Powerbox** | Die wohl schönste Form, die benötigten Anschlüsse direkt dort zu platzieren, wo sie gebraucht werden. Das Modul lässt sich auch in vorhandene 80 mm Standard-Kabeldurchlässe einsetzen und beinhaltet: 1 x 220 V, 1 x USB 2.0 (nicht nur Stromversorgung), 1 x RJ45 Netzwerk.



**Steckdosenleiste** | Die VDE geprüfte 6-fach Steckdosenleiste inklusive Kinderschutz hat ein 5 m langes Anschlusskabel.

## Zubehör für ergonom-Tischgestelle



**Fußausleger** | Fußausleger, passend für ergonom profit in den Größen 55 x 7,5 cm und 75 x 7,5 cm

### Feststellbare Leichtlaufrollen

Leichtlaufrollen mit Gewindestift. Alle ergonom Tischgestelle können mit diesen Rollen nachgerüstet werden. Für die Schwerlastgestelle bieten wir spezielle Schwerlastrollen. Andere Rollendurchmesser sind auf Anfrage lieferbar.



## Design-Pult für die maximale Mobilität



## Mobiles Stehpult drive

**rolls drive** ist ein qualitativ hochwertiges Stehpult mit innovativer Technik für das mobile, entspannte und gesundheitsfördernde Arbeiten im Stehen und Sitzen. Es ermöglicht vielfältigste Einsatzbereiche an unterschiedlichsten Orten und mit dem Selbstbewusstsein, Freiheit und Spaß in den Arbeitsalltag zu bringen.

Eine **Tablet-Rille** erlaubt das Arbeiten und kommunizieren mit Tablets, Smartphones und Mobile Devices.

Attraktiv und elegant in Form und Funktion bieten die Stehpulte

- eine **Höhenverstellung per Gasfeder-Lift**
- einen **Fußring** für die ergonomische Arbeitshaltung und Entlastung des Rückens
- 5 feststellbare **Leichtlaufrollen** für den mobilen Einsatz

Sechs Gestellfarben und Pultplatten in umfangreichen Material-, Farb- und Funktionsausführungen runden die Vielfältigkeit unserer Stehpulte ab.

Zwei Ausführungen stehen zur Auswahl: Die **Stehpult Ausführung** mit einer Höhenverstellung von 95 – 142 cm sowie die **Steh-Sitz-Pult Ausführung** mit einer Höhenverstellung von 80 – 120 cm. Diese ist zusätzlich als Sitz-Arbeitsplatz einsetzbar.





## Mobiles Stehpult drive

drive ist das einzigartige und elegante Pult für ein mobiles, entspanntes und gesundheitsförderndes Arbeiten im Stehen und Sitzen. Es ermöglicht vielfältigste Einsatzbereiche und bringt Freiheit und Spaß in Ihr Homeoffice.

Eine Tablet-Rille erlaubt das bequeme Arbeiten und kommunizieren mit Tablet und Smartphone.

**drive** Höhenverstellbar: **Stehpult: 95 – 142 cm**  
per Drehknopf  
System: **Stromlos per Gasfeder-Lift**



Gestellfarben: Schwarz (RAL 9011)  
Silber-Anthrazit (ähnlich RAL 9023)  
Weiß (ähnlich RAL 9016)  
Lichtgrau (RAL 7035)  
Säule verchromt, Fußring schwarz  
Orange metallic-Lack

Ausstattung Gestell: Säule mit Fußring  
5 feststellbare Leichtlaufrollen

Maße: Fußring: Ø 60 cm

Zubehör: **Pultplatten** und **Relaxplatten**  
(siehe Seite 38 bis 40)



## Mobiles Stehpult Steh-Sitz-drive

drive ist auch als **Steh-Sitz-Pult-Variante** erhältlich.



**Steh-sitz-drive** Höhenverstellbar: **Steh-Sitz-Pult: 80 – 120 cm**  
per Drehknopf  
System: **Stromlos per Gasfeder-Lift**

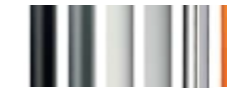

Gestellfarben: Schwarz (RAL 9011)  
Silber-Anthrazit (ähnlich RAL 9023)  
Weiß (ähnlich RAL 9016)  
Lichtgrau (RAL 7035)  
Säule verchromt, Fußring schwarz  
Orange metallic-Lack

Ausstattung Gestell: Säule mit Fußring  
5 feststellbare Leichtlaufrollen

Maße: Fußring: Ø 60 cm

Zubehör: **Pultplatten** und **Relaxplatten**  
(siehe Seite 38 bis 40)



## Der Klassiker für gehobene Ansprüche

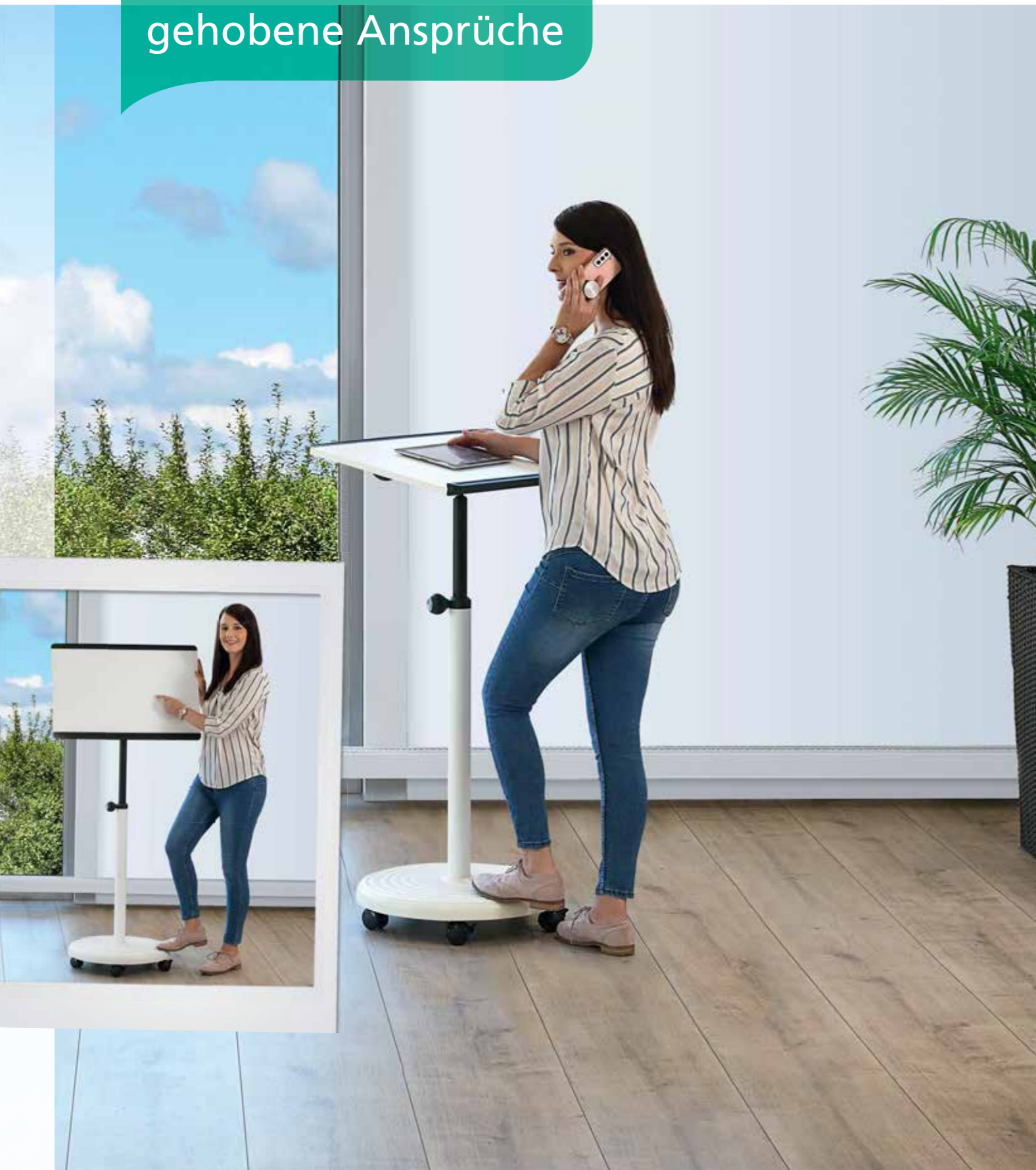

## Mobiles Stehpult rolls

**rolls** ist das qualitativ hochwertige Stehpult mit innovativer Technik für das mobile, entspannte und gesundheitsfördernde Arbeiten im Stehen und Sitzen. Sie ermöglichen vielfältigste Einsatzbereiche an unterschiedlichsten Orten und mit dem Selbstbewusstsein, Freiheit und Spaß in den Arbeitsalltag zu bringen.

Attraktiv und elegant in Form und Funktion bietet das Stehpult rolls

- eine komfortable **Höhenverstellung per Gasfeder-Lift**
- einen massiven **Mineralguss-Fußteller** für Stabilität und Kippsicherheit
- feststellbare **Leichtlaufrollen** für den mobilen Einsatz



Die **Pultplatten** in vielfältigen Ausführungen sind in vielen Material- und Farbvarianten erhältlich und runden die Vielfältigkeit des rolls-Stehpultes ab.

Stehpult rolls gibt es in zwei Varianten:

**rolls** ist die **Stehpult-Ausführung** mit einer **Höhenverstellung von 92 – 139 cm**.

Ein praktischer höhenverstellbarer **Fußring** sorgt für eine ergonomische Entlastung des Rückens.

**steh-sitz-rolls** ist als **Sitz-Arbeitsplatz** einsetzbar. Die **Steh-Sitz-Ausführung** verfügt über eine **Höhenverstellung von 77 – 119 cm**.

Ausgestattet mit einem optionalen Ringssystem wird Ihr **steh-sitz-rolls** oder **rolls** zum modularen **Multifunktions-Pult**.

## Mobiles Stehpult rolls



Kein anderes Möbel wird Sie auf Ihrem individuellen Weg mit all den Ansprüchen einer modernen Arbeitswelt so unterstützen, wie das mobile Stehpult rolls von officeplus.

Attraktiv und elegant in Form und Funktion, bietet rolls eine komfortable Höhenverstellung per Gasfeder-Lift und einen massiven Mineralguss-Fußteller für Stabilität und Kippsicherheit.

**rolls** Höhenverstellbar: **Stehpult: 92 – 139 cm**  
per Drehknopf  
System: **Stromlos per Gasfeder-Lift**



Gestellfarben:	Lichtgrau (RAL 7035) Schwarz (RAL 9011) Silber (ähnlich RAL 9006) Weiß (ähnlich RAL 9016) Säule verchromt, Fußteller schwarz
Ausstattung Gestell:	Säule mit massivem Fußteller mit Fußring 5 feststellbare Leichtlaufrollen
Maße:	Fußteller: Ø 50 cm
Zubehör:	<b>Pultplatten</b> und <b>Relaxplatten</b> (siehe Seite 38 bis 40)



## Mobiles Stehpult steh-sitz-rolls



Diese Variante bietet ihnen die Möglichkeit, ihre Tätigkeiten bequem im Stehen sowie im Sitzen ausführen zu können.

**steh-sitz-rolls** Höhenverstellbar: **Steh-Sitz-Pult: 77 – 119 cm**  
per Drehknopf  
System: **Stromlos per Gasfeder-Lift**



Gestellfarben:	Lichtgrau (RAL 7035) Schwarz (RAL 9011) Silber (ähnlich RAL 9006) Weiß (ähnlich RAL 9016) Säule verchromt, Fußteller schwarz
Ausstattung Gestell:	Säule mit massivem Fußteller 5 feststellbare Leichtlaufrollen
Maße:	Fußteller: Ø 50 cm
Zubehör:	<b>Pultplatten</b> und <b>Relaxplatten</b> (siehe Seite 38 bis 40)



## Optionale Pultplatten für **drive** und **rolls**



Die **drive-Pultplatte** bietet

- eine Neigungsverstellung von 0° – 70° in 7 Stufen über einen seitlichen Hebel
- 4 Vorlagenhalter, diese sind durch leichten Druck versenkbar
- eine Tablet-Rille zum Aufstellen von Tablet und Smartphone bis zu einer Stärke von 9 mm
- eine herauschwenkbare optionale Stifteschale 30 x 10 x 5 cm



**Farben** | Buche dekor  
Ahorn dekor  
Zwetschge dekor  
Esche schwarz dekor  
Melamin lichtgrau (RAL 7035)  
Buche massiv  
Melamin weiß

**Größe** | 74 x 61,5 cm

Geeignet für die Modelle:

- drive (Seite 30 bis 33)
- rolls (Seite 34 bis 37)



## Optionale Pultplatten für **drive** und **rolls**

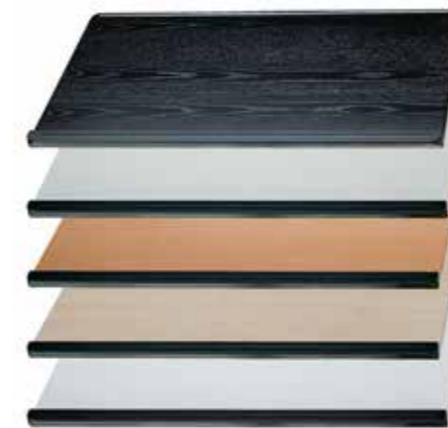

Die **rolls-Pultplatte** ist in rechteckiger oder halbrunder Form erhältlich und bietet

- eine Neigungsverstellung der Pultplatte von 0° bis 70° in 7 Stufen
- Kantenschutz mit Auflagestopp für Unterlagen
- eine herauschwenkbare optionale Stifteschale 30 x 10 x 5 cm



<b>Farben</b>	<b>Rechteckige Pultplatte:</b>	<b>Halbrunde Pultplatte:</b>
	Esche natur schwarz gebeizt Melamin lichtgrau (RAL 7035) Buche dekor Ahorn dekor Melamin weiß	Esche natur schwarz gebeizt Melamin lichtgrau (RAL 7035) Buche dekor Ahorn dekor Melamin weiß
<b>Größe</b>	70 cm x 47 cm	52 cm x 68 cm

Geeignet für die Modelle:

- drive (Seite 30 bis 33)
- rolls (Seite 34 bis 37)



## Optionale Relaxplatten für **drive** und **rolls**



Die Relaxplatte verfügt über eine integrierte ergonomische Armauflage mit hautfreundlichem Stoffbezug in sechs Farbgebungen.

<b>Farben</b>	<b>Pultplatte:</b> Melamin weiß
	<b>Armauflage:</b> Grün Rot Blau Petrol Anthrazit Schwarz

**Größe** | 70 x 70 cm

Geeignet für die Modelle:

- drive (Seite 30 bis 33)
- rolls (Seite 34 bis 37)



## Optionale Klinik-Pultplatte für **drive** und **rolls**



Ausgestattet mit der optionalen **Klinik-Pultplatte** werden die Stehpulte **drive** und **rolls** zum mobilen und platzsparenden **Klinik-Pult** – geeignet als Arbeits- und Ablage-Station für Visiten und Besprechungen im Krankenhaus- und Klinikbereich.

Die **Klinik-Pultplatte** inklusive Plattenträger bietet

- eine große Ablagefläche für Patientenkurven, Labor-Dokumente, Karteikarten usw.
- ein zusätzlich, geschütztes Ablagefach
- wahlweise eine starre Aufnahme oder eine Neigungsverstellung von 0° – 70° in 7 Stufen über einen seitlichen Hebel
- einen Kantenschutz oben und unten

**Farbe** | Melamin lichtgrau

**Größe** | 70 x 70 x 10 cm

Geeignet für die Modelle:

- drive (Seite 30 bis 33)
- rolls (Seite 34 bis 37)



**Klinik-Pult rolls**  
rolls-Gestell mit optionaler Klinik-Pultplatte und optionalem Fußstützring

**Klinik-Pult drive**  
drive-Gestell mit optionaler Klinik-Pultplatte



## Zubehör für drive und rolls

Die Gestelle drive und rolls können zu **drive plus** und **rolls plus**, einer praktischen Arbeitsstation mit Ablageflächen, erweitert werden.

Dabei wird die Säule mit einem optionalen Ringsystem ausgestattet. Die Ringe werden auf die Säule aufgeschoben. Zwischen den Ringen lassen sich je nach Ihrer Anforderung optional Kurzarme mit Tablar anbringen. Die Kurzarme sind 360° schwenkbar und die runden Tablare bieten viel Ablage- und Staufläche für u. a. Dokumente und Schreibutensilien.



**rolls plus**  
rolls-Gestell, ausgestattet mit

- optionalem Ringsystem
- 2 optionalen Kurzarmen
- 2 optionalen Tablar
- optionalem Fußstützring
- optionale Pultplatte



**drive plus**  
rolls-Gestell, ausgestattet mit

- optionalem Ringsystem
- 2 optionalen Kurzarmen
- 2 optionalen Tablar
- optionalem Fußstützring
- optionale Pultplatte

## Zubehör für drive und rolls



**Ringsystem** | Farben:  
schwarz, lichtgrau  
und silber



**Kurzarm** | Länge: 34 cm  
Zur Anbringung an das optionale Ringsystem  
360° schwenkbar  
Farben:  
schwarz, lichtgrau  
und silber



**Tablar** | Ø 43 cm  
Zur Anbringung an einem Kurzarm  
Farben:  
Melamin lichtgrau,  
Ahorn natur furniert,  
Esche schwarz furniert,  
Buche dekor,  
Ahorn dekor



**Fußstützring** | Ø 43 cm  
Zur Anbringung an eine Säule  
Farbe:  
schwarz

Erweitern Sie  
Ihre Arbeitsfläche

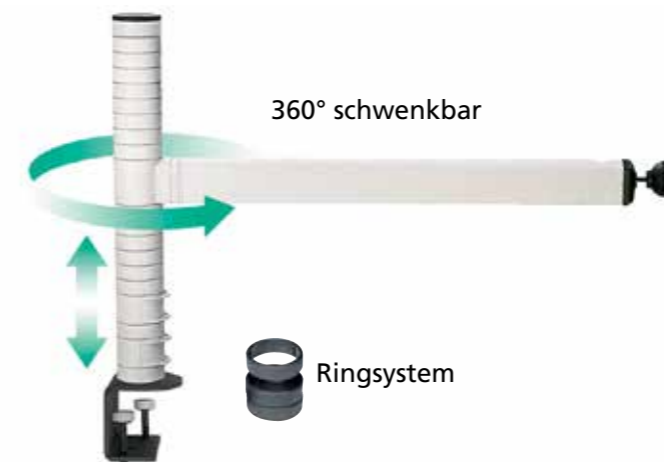

## Tisch-Stehpult desk

**desk** ist Raum- und Gesundheits-Gewinn!  
**desk** lässt sich leicht auf jedem vorhandenen Arbeitsplatz – gerade bei beengten Platzverhältnissen – nachrüsten. Tätigkeiten, wie telefonieren, lesen und Besprechungen werden im zeitweisen Stehen schneller und effizienter als im Sitzen erledigt.

### Funktionalität und Modularität

desk basiert auf einer Säule mit Ringen. Die einzelnen Ringe können auf die Säule aufgeschoben bzw. von dieser entfernt werden. Über dieses Ringsystem werden die schwenkbaren Arme für die Arbeitsplatten in der gewünschten Höhe an der Säule angebracht.

Das modulare und individuell anpassbare Baukastensystem umfasst umfangreiche Arme, Arbeitsplatten und Ablagemöglichkeiten.

### Befestigungssystem

desk verfügt über eine praktische Klemme zur Schraubbefestigung an der Tischplatte. Optional kann die desk-Säule mit einem Haftprofil für die Klebefestigung ausgestattet werden. Die Klebefestigung lässt sich wieder leicht und rückstandslos entfernen.

### Modell-Varianten

desk gibt es in den drei Ausführungen desk easy, desk top und desk orga.

# Befestigungssysteme desk

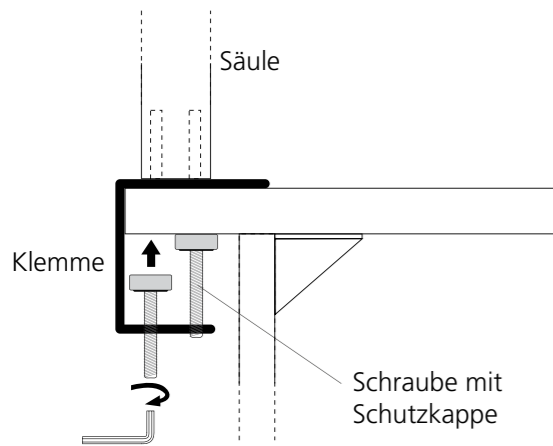

## Klemme



Die praktische Klemme zur Schraubbefestigung ist die Standard-Ausrüstung ihres desk-Models. Sie verfügt über zwei Schrauben mit einer beweglichen Kunststoffkappe zur plattenschonenden Montage.

Geeignet ist die Schraubbefestigung per Klemme für Tischplatten in einer Stärke von min. 2 bis max. 7 cm, unabhängig von der Materialeigenschaft der Platte.

Verfügt ihr desk über eine Haftprofil Klebefestigung, kann es durch eine einfache Montage mit der Klemme umgerüstet werden.

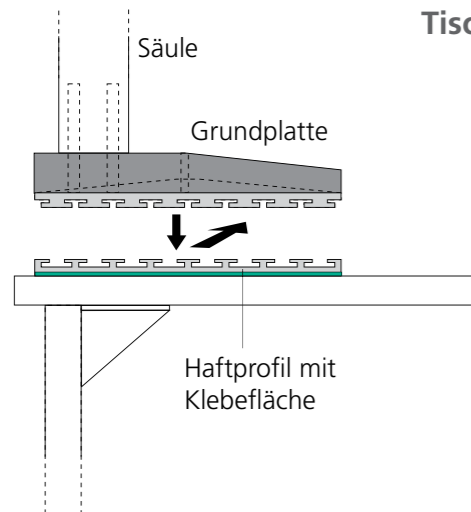

## Tischfuß mit Haftprofil



Die stabile Klebefestigung über eine Grundplatte mit Haftprofil empfiehlt sich für Einsatzbereiche mit hoher Belastung.

Bei diesem System wird an die Säule eine Grundplatte angebracht. Das separate Haftprofil wird auf die Tischplatte aufgeklebt. Anschließend kann die Säule mit der Grundplatte auf das Haftprofil aufgeschoben werden.

Das Haftprofil kann durch ein langsames Abziehen einfach und rückstandsfrei wieder von der Tischplatte abgelöst werden.

Die Tischplatte sollte über eine glatte Oberfläche verfügen. Die maximale Belastbarkeit beträgt 35 kg.

desk mit standardmäßiger Klemme kann durch eine einfache Montage mit der Grundplatte mit Haftprofil umgerüstet werden.

20 x 20 cm

## Haftprofil-Set



Für eine erneute Verklebung ihres desk mit Haftprofil-Klebefestigung ist ein Ersatz-Haftprofil erhältlich. Dieses wird auf die von ihnen neu ausgewählte Tischfläche aufgeklebt. Die Säule mit Grundplatte wird anschließend aufgeschoben.

# Tisch-Stehpult desk easy



desk easy ist das praktische Einstiegsmodell. Zur Ausstattung gehört ein 360° schwenkbarer Auslegerarm für die Aufnahme einer optionalen Pultplatte.

Über das Ringsystem an der Säule kann der Auslegerarm in der gewünschten Höhe verstellt werden. Weitere Tragarme und Ablagemöglichkeiten sind modular nachrüstbar.

Eine Klemme ermöglicht die komfortable und einfache Schraubbefestigung an der Tischplatte Ihres Arbeitstisches.

## desk easy

Ausstattung: Säulenhöhe 48 cm  
Auslegerarm (60 cm) für Pultplatte über Ringsystem höhenverstellbar, 360° schwenkbar

System:	<b>Tischklemme mit Säule und Ringsystem</b>
Befestigung:	<b>Schraubbefestigung per Klemme</b> Geeignet für Tischplatten in einer Stärke von 2 bis 7 cm
Gestellfarben:	Lichtgrau (RAL 7035) Schwarz (RAL 9011) Silber (ähnlich RAL 9006)
Zubehör:	<b>Arme, Pultplatten, Ablagemöglichkeiten</b> (siehe Seite 48 und 49) <b>Haftprofil</b> für Klebefestigung (siehe Seite 44)



desk easy mit optionalem Zubehör: Pultplatte



## Tisch-Stehpult desk top



Ausgestattet mit einer Monitorplatte sowie mit einer optionalen Pult- und Tastaturplatte wird **desk top** zum vielfältigen Pult für die Bildschirmarbeit im Stehen am Arbeitstisch.

Über das Ringsystem an der Säule können die Tragarme in der gewünschten Höhe eingestellt werden. Weitere Tragarme und Ablagemöglichkeiten sind modular nachrüstbar.

Eine Klemme ermöglicht die komfortable und einfache Schraubbefestigung an der Tischplatte Ihres Arbeitstisches.

### desk top

Ausstattung: Säulenhöhe 40 cm  
Monitorplatte (Ø 43 cm)  
Auslegerarm (49 cm) für Pultplatte über Ringsystem höhenverstellbar, 360° schwenkbar  
Teleskoparm (54 – 83 cm) für Tastaturplatte

System:	<b>Tischklemme mit Säule und Ringsystem</b>
Befestigung:	<b>Schraubbefestigung per Klemme</b> Geeignet für Tischplatten in einer Stärke von 2 bis 7 cm
Gestellfarben:	Lichtgrau (RAL 7035) Schwarz (RAL 9011) Silber (ähnlich RAL 9006)
Zubehör:	<b>Arme, Pultplatten, Ablagemöglichkeiten</b> (siehe Seite 48 und 49) <b>Haftprofil</b> für Klebefestigung (siehe Seite 44)



desk top mit optionalem Zubehör:  
Pultplatte, Tastaturplatte und Ablageschale

## Tisch-Stehpult desk orga



desk orga mit  
4 Ablageschalen

**desk orga** ist das platzsparende Organisations-talent für Ihren Arbeitstisch. **desk orga** verfügt über eine 40 cm hohe Säule mit Ringsystem, an welchem Schalen zur Ablage Ihrer Dokumente angebracht sind. Die Ablageschalen lassen sich leicht ein- und aushängen und mit den Ringen 360° schwenken.

**desk orga** ist wahlweise mit drei, vier oder fünf Ablageschalen erhältlich und kann optional mit weiteren Ablageschalen bestückt werden.

### desk orga

Ausstattung: Säulenhöhe 40 cm  
Ablageschalen, wahlweise 3, 4 oder 5 Stück

System:	<b>Tischklemme mit Säule und Ringsystem</b>
Befestigung:	<b>Schraubbefestigung per Klemme</b>
Gestellfarbe:	Schwarz (RAL 9011)
Zubehör:	<b>Ablageschale</b> (siehe Seite 49) <b>Haftprofil</b> für Klebefestigung (siehe Seite 44)



desk orga mit  
3 Ablageschalen

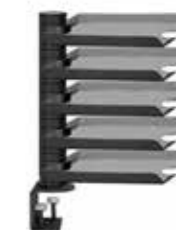

desk orga mit  
5 Ablageschalen

## Zubehör Pultplatten für desk

Die **desk Pultplatte** ist in rechteckiger Form erhältlich und bietet

- eine Neigungsverstellung der Pultplatte von 0° bis 70° in 7 Stufen
- Kantenschutz mit Auflagestopp für Unterlagen
- eine herauschwenkbare optionale Stifteschale 30 x 10 x 5 cm



**Farben** | **Pultplatte:**  
Melamin lichtgrau (RAL 7035)  
Buche dekor  
Ahorn dekor

**Größe** | 52 x 42 cm



## Zubehör Ablageplatten für desk



**Tablar** | Ø 43 cm  
Zur Anbringung an einem Kurz- oder Auslegerarm  
Farben:  
Melamin lichtgrau,  
Buche dekor,  
Ahorn dekor



**Tastaturplatte** | Länge: 69 x 27 cm  
Zur Anbringung an einem Kurz- oder Auslegerarm  
Farben:  
Melamin lichtgrau,  
Buche dekor,  
Ahorn dekor

## Zubehör Ablagemöglichkeiten desk



**Kurzarm** | Länge: 34 cm  
Zur Anbringung an das desk-Ringsystem  
360° schwenkbar  
Farben:  
schwarz, lichtgrau und silber



**Auslegerarm 49** | Länge: 49 cm  
Zur Anbringung an das desk-Ringsystem  
360° schwenkbar  
Farben:  
schwarz, lichtgrau und silber



**Auslegerarm 60** | Länge: 60 cm  
Zur Anbringung an das desk-Ringsystem  
360° schwenkbar  
Farben:  
schwarz, lichtgrau und silber



**Teleskoparm** | Länge: 54 bis 83 cm  
Zur Anbringung an das desk-Ringsystem  
360° schwenkbar  
Farben:  
schwarz, lichtgrau und silber



**Ablageschale** | 35 x 25 x 3 cm  
Zur Anbringung an das desk-Ringsystem  
360° schwenkbar  
Farben:  
Rauchglas schwarz



**Telefonplatte** | 26 x 22 cm  
Zur Anbringung an der desk-Säule  
360° schwenkbar  
Farben:  
Rauchglas schwarz

So wird Ihre tägliche Bildschirmarbeit erleichtert.



## Ergonomische Hilfsmittel

Zusätzlich zu unseren rückenfreundlichen Schreibtischen bieten wir Ihnen eine Auswahl an ergonomischen Hilfsmitteln, die für mehr Dynamik und Mobilität an Ihrem Arbeitsplatz sorgen.

Armauflagen, Fußstützen, Stehboards und Tischpulte erleichtern das Arbeiten, machen es bequemer und entlasten Ihren Rücken, Beine und Arme.

Armauflagen bieten eine sofortige Entlastung der Schulter- und Armmuskulatur und beugen so Verspannungen und Schmerzen im Schulterbereich vor.

Fußstützen fördern die Beindurchblutung und beugen der Verkürzung der muskulären Faszien vor. Somit beugt es Krampfadern vor und sorgt für eine Entlastung der Beine während des Arbeitsalltags.

Unsere Stehboards sorgen für ein natürliches Bewegungsgefühl am Arbeitsplatz. Durch Stehen, Wippen und Neigen kommt der Körper in Bewegung, die Durchblutung wird gefördert und Verspannungen nachweislich reduziert.

Ein Tischpult hilft, Ihr Dokument auf dem Schreibtisch stets in einem guten Blickwinkel zu haben. Es fördert eine entspannte Nackenmuskulatur.

## Ergonomische Armauflage



Unsere ergonomischen Armauflagen ergänzen Ihren Schreibtisch wunderbar, da diese einfach und schnell an Ihren Schreibtisch eingehängt werden und Ihnen immer als entlastende Ablage für Ihre Unterarme dienen.

Ihr Armgewicht geben Sie an die hautfreundlichen und leicht zu reinigenden Unterarmauflagen ab und entlasten Ihren Arm-Schulter-Nackebereich und den gesamten Rücken.

### Armauflage

Ausführung mit hautfreundlichem Textilbezug (100% Polyester) und Reißverschluss (**abnehmbar und waschbar**)

Farben:  
Schwarz  
Rot  
Blau  
Grün  
Petrol  
Anthrazit

Ausführung in Kunstleder  
wischdesinfizierbar  
Farbe: Schwarz

Abmessungen: 65 x 25 x 2,5 cm  
Gewicht: 2,5 kg



## Ergonomische Fußstütze



Wenn die Sitz-Stehdynamik die Pflicht für mehr Bewegung am Büroarbeitsplatz ist, dann ist unsere Fußstütze die Kür dazu. Diese ermöglicht Ihnen eine entlastende, wechselnde Haltung im Stehen.

Das zu entlastende Bein wird sicher auf einer der beiden Stufen abgestellt. Gummiringe auf den beiden Bodenrollen verhindern ein verrutschen der Fußstütze.



### Fußstütze

Ausführungen:  
Schwarz  
(Stege schwarz gebeizt und Seitenbleche schwarz)  
oder  
Buche  
(Stege Buche natur, Seitenbleche schwarz)

Abmessungen: 18,5 x 25,5 x 28 cm  
Gewicht: 1,1 kg





## Ergonomische Stehboards

Den entscheidenden Bewegungsimpuls am Büroarbeitsplatz liefert der Wechsel zwischen Sitzen und Stehen. Jedoch sollte die stehende Tätigkeit auch dynamisch gestaltet sein, da dies die statische Belastung im Stehen minimiert.

**Die idealen Helfer für Ihre Stehdynamik bieten unsere Stehboards.** Mit diesen trainieren Sie ganz unbewusst und während Ihrer Arbeit Ihre Körperhaltung und Balance und unternehmen etwas gegen Rückenschmerzen und Müdigkeit.

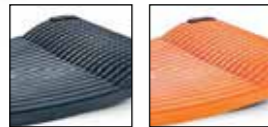

### Gymba

Material: Zellulose und Polypropylen  
Farben: anthrazit oder orange  
Abmessungen: 46,5 x 30,5 x 5,5 cm  
Gewicht: 1,3 kg

In alle Richtungen dehnbar.



### Steppie

Material: Kunststoff  
Farbe: hellgrau-anthrazit  
Abmessungen: 56 x 36 x 5,3 cm  
Gewicht: 2,2 kg



## Ergonomische Tischpulte

**Tischpulte sind die idealen ergonomischen Hilfen auf Ihrem Schreibtisch.** Sie ermöglichen ein entspanntes Arbeiten mit Vorlagen und organisieren Ihre Arbeitsfläche zwischen Tastatur und Monitor perfekt. Ihre Vorlagen liegen erhöht, zu Ihnen geneigt und bleiben damit gut lesbar. Durch die Anordnung in Ihrer Sichtachse wird Ihre Augen-, Nacken- und Schultermuskulatur nicht übermäßig beansprucht und Sie müssen keine asymmetrischen Körperhaltungen einnehmen. Für handschriftliche Notizen ziehen Sie einfach die Dokumentenauflage über Ihre Tastatur.



### Tischpult Docuglide

Kunststoff in grau oder anthrazit  
Integrierte Stifteschale  
Breite x Tiefe x Höhe: 50 x 29 x 12,5 cm,  
Höhe einstellbar bis 16 cm über Einstellfüße  
Gewicht: 1,5 kg



### Tischpult IOE FLEXX

Arbeitsplatte Acrylglas klar,  
5-fach winkelverstellbar  
Breite x Tiefe x Höhe: 57 x 30 x 6,5 cm  
Gewicht: 1,6 kg  
Höhe hintere, obere Kante: 7 cm, 9,5 cm, 13,4 cm,  
16 cm, 19,2 cm  
Höhe unter der Vorderkante: 5,8 cm





## Ergonomische Stühle

Der **Capisco** ist ein preisgekrönter Bürostuhl mit ausgeklügelter Formgebung. Er kann hervorragend bei herkömmlichen Sitz-, aber auch bei Steharbeitsplätzen eingesetzt werden. Sein raffiniertes Design verleitet Sie zum aktiven Sitzen: Lümmeln und mit der Lehne nach vorn sitzen ist ausdrücklich erlaubt! Neben der Balanced-Movement-Technik, die für Gleichgewicht und Freiraum sorgt, fördert die Konstruktion des Stuhls die Durchblutung und ermöglicht eine ergonomisch korrekte Sitzposition.

### Hag Capisco

Material: Aluminium und Kunststoff  
 Sitzhöhe eingesessen: 40,8 – 54 cm (niedrige Gasfeder)  
 47 – 65,5 cm (Standard-Gasfeder)  
 55,5 – 81 cm (Hochstuhl-Gasfeder)  
 Rückenhöhe: 44 cm  
 Sitzbreite: 47 cm  
 Gesamtbreite: 58 cm  
 Sitztiefe: 34 - 42 cm  
 Maximalbelastung: 110 kg  
 Gewicht: 14 kg

Auszeichnungen:  
 Red Dot  
 PRIMA Award,  
 Greenguard-Zertifikat



## Ergonomische Stühle

Der Universelle mit allen Vorteilen des HAIDER BIOSWING - Sitzwerks.

Der FOXTER verfügt über die weltweit einzigartige, patentierte HAIDER BIOSWING Technologie: das nach allen Seiten bewegliche, kontrolliert gedämpfte Sitzwerk, das Ihre natürliche, individuelle Körperbewegung beim Sitzen eigenständig aufnimmt und als Energieimpuls an Sie reflektiert. Das kontinuierliche Wechselspiel aus Stimulation und Reaktion beim Sitzen aktiviert Hirn, Nerven und Muskulatur, verstärkt maßgeblich Ihre Leistungsfähigkeit, Konzentrationsfähigkeit und Ihr Wohlbefinden für Ihren persönlichen Erfolg.

Auf entspannte, dynamische Weise verbessern Sie zusätzlich Ihre Körperhaltung.

Mit Ihrem FOXTER bringen Sie sich eine bessere Position!

### Foxter

3D-Sitzwerk®  
 Ergo-Formsitz mit stabilisierender Polsterung  
 Sitzhöhenverstellung stufenlos von 44 bis 57 cm  
 (Messung nach DIN-Norm / belastet)  
 Fußkreuz Alu-silber, 49 cm  
 Entlastet gebremste Rollen, grau, weich, 6,5 cm  
 Polsterbezug Kunstleder in verschiedenen Farben

Sicherung und Schwinglager  
am statischen Element

Bioswing-Element  
mit Stahlseele  
und Dämpfungsmantel

dynamisches Element

